



**1" VERSION**



**2" VERSION**

## INHOUDSOPGAVE

VEILIGHEID & WAARSCHUWINGSAANWIJZINGEN.....	59
INSTALLATIE INSTRUCTIES.....	60
EXPLOSIE OVERZICHT.....	62
DISPLAY.....	63
<b>PROGRAMMEERINSTRUCTIES:</b>	
STANDAARD FABRIEKINSTELLINGEN (VOORGEPROGRAMMEERD).....	64
TAAL AANPASSEN.....	65
DE HUIDIGE DAG EN TIJD INSTELLEN.....	66
PROGRAMMEREN.....	68
INSTELLINGEN VENTIEL OPENEN EN SLUITEN WIJZIGEN.....	72
INSTELLINGEN VENTIEL OPENEN EN SLUITEN VERWIJDEREN.....	73
INSTELLINGEN VENTIEL OPENEN EN SLUITEN TOEVOEGEN.....	74
ACHTERGRONDKLEUR AANPASSEN.....	75
CONTRASTNIVEAU AANPASSEN.....	76
FABRIEKINSTELLING.....	77
<b>FUNCTIES:</b>	
VENTIEL OPENEN EN SLUITEN TOETSEN.....	78
FLEX-FUNCTIE.....	79
BATTERIJ.....	81
HANDMATIGE OVERRIDEFUNCTIE.....	82
TECHNISCHE SPECIFICATIES.....	84
AFMETINGEN.....	85

## VEILIGHEID EN CORRECT GEBRUIK

Om veiligheid en een lange levensduur van dit product te garanderen, zal u de bijgesloten instructies strikt in acht moeten nemen. Uw garantie vervalt indien u de instructies niet in acht neemt of indien sprake is van incorrect gebruik van het product! Gebruik van het product, onder condities die niet zijn beschreven in de productdocumentatie of in strijd zijn met de instructies, zullen als INCORRECT GEBRUIK worden beschouwd. De fabrikant is niet verantwoordelijk voor enige schade voortvloeiend uit incorrect gebruik van het product.

## VEILIGHEID & WAARSCHUWINGSAANWIJZINGEN

- Houd ten alle tijde rekening met de geldende en algemeen bekende veiligheidsinstructies bij installatie, gebruik en onderhoud van dit product.
- Neem passende maatregelen om incorrect gebruik en/of het ontstaan van schade aan het product te vermijden.
- Monteer geen producten of leidingen in het persluchtstelsel terwijl deze onder druk staat.
- Ontlucht altijd eerst het persluchtstelsel alvorens u aan het systeem begint te werken.

Het is zeer belangrijk dat (onderhouds-)personeel veilig werkt, dus regels en wettelijke voorschriften opvolgt wanneer men dit product gebruikt. Tijdens het gebruiken en onderhoud plegen aan dit product, moet (onderhouds-)personeel alle lokale gezondheids- en veiligheidsinstructies naleven en regels opvolgen. Internationale gebruikers dienen regels en maatregelen op te volgen die gelden in het land waarin het product geïnstalleerd wordt. De meeste ongelukken die gebeuren tijdens gebruik of onderhoud zijn vaak het gevolg van het niet correct naleven van simpele veiligheidsinstructies en/of voorzorgsmaatregelen. Een ongeluk kan vaak voorkomen worden door het herkennen van gevaarlijke omstandigheden die kunnen leiden tot ongelukken en/of dodelijke situaties. Onjuist gebruik en/of onjuist onderhouden van dit product kan gevaarlijk zijn en leiden tot een ongeluk met een eventueel dodelijke afloop. Wij kunnen onmogelijk alle omstandigheden die kunnen leiden tot gevaarlijke situaties voorspellen. De WAARSCHUWINGEN die vermeld staan in deze handleiding vertegenwoordigen de meeste potentiële gevaarlijke situaties en zijn dus niet allesomvattend. Wanneer de gebruiker een procedure, product of gereedschap toepast dat niet door ons speciaal wordt voorgeschreven dient deze ervoor zorg te dragen dat het product niet beschadigd wordt of een gevaarlijke situatie genereert die kan leiden tot ongelukken en/of beschadiging in de directe omgeving.

## VERVANG COMPONENTEN ALLEEN DOOR ORIGINELE NIEUWE COMPONENTEN

## INSTALLATIE INSTRUCTIES

*Ga voor de installatie van dit product eerst na of het voldoet aan uw verzoek en of het past bij uw applicatie.*

1. Pak het product uit en controleer het op eventuele transportschade die is opgetreden nadat het product de fabriek heeft verlaten.
2. Ontlucht het systeem voordat er onderhoud of installatie plaatsvindt.
3. Zoek een passende plek in uw persluchtstelsel om het product te plaatsen. We adviseren om het product zo dicht mogelijk bij de persluchtstank en zo hoog mogelijk te installeren.

### Opmerkingen:

- Zorg dat er geen vaste materialen (zoals Teflon-tape) in het product terechtkomen tijdens de installatie.
- Zorg dat het leidingwerk goed schoon is.
- Gebruik alleen dichtingsmateriaal van een goede kwaliteit.
- Gebruik alleen het juiste gereedschap om het ventiel op het leidingwerk te bevestigen! Gebruik het product nooit als hefboom.

4. De gemotoriseerde kogelkraan van dit product werkt in principe in iedere positie. Wij adviseren u echter om het product rechtop of op zijn zij te installeren.

5. De minimale afstand rondom het product is 100 mm, zodat het product handmatig bediend en geprogrammeerd kan worden.

6. Sluit het product aan op de stroomtoevoer zoals afgebeeld.

*LET OP: aarding is noodzakelijk.*

7. Controleer of de stroomtoevoer en de frequentie overeenkomen met de specificaties die op het product vermeld staan voordat u de stroom aanzet.

8. Herstel de systeemdruk.

9. Het product is klaar om geprogrammeerd te worden (zie pagina 64 - 77).

1.



2.

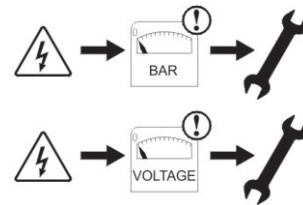

3.

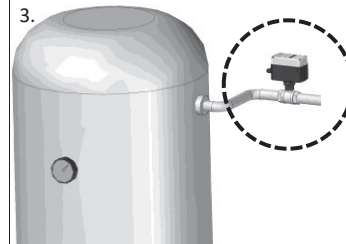

4.

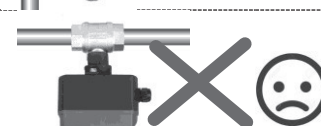
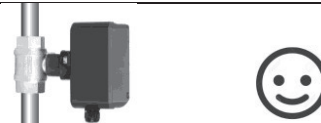
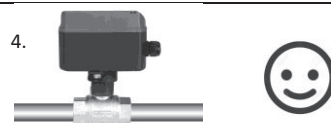

5.

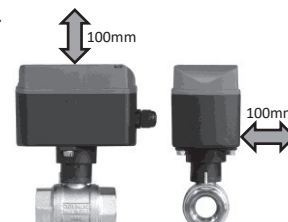

6.

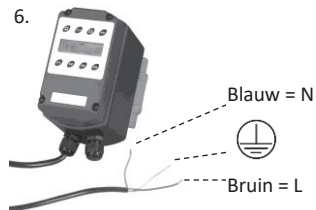

7.

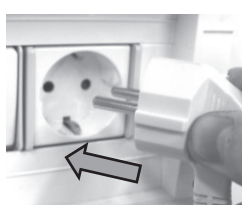

8.

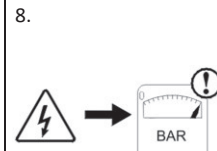

9.



## EXPLOSIE OVERZICHT

## 1" VERSIE

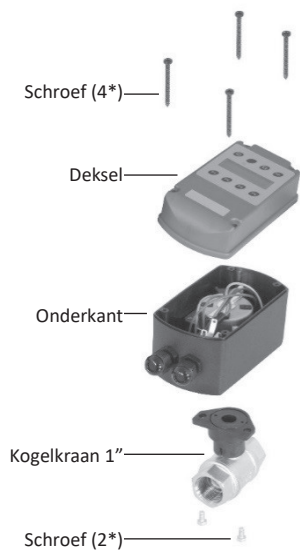

## 2" VERSIE

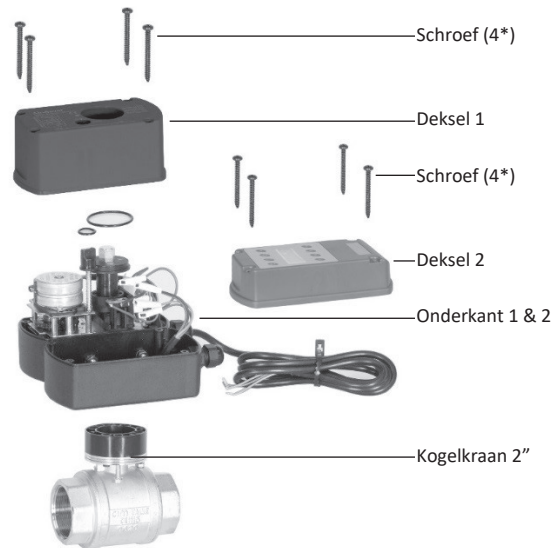

**DISPLAY** Druk op F1 om het display te activeren (in de batterijmodus).

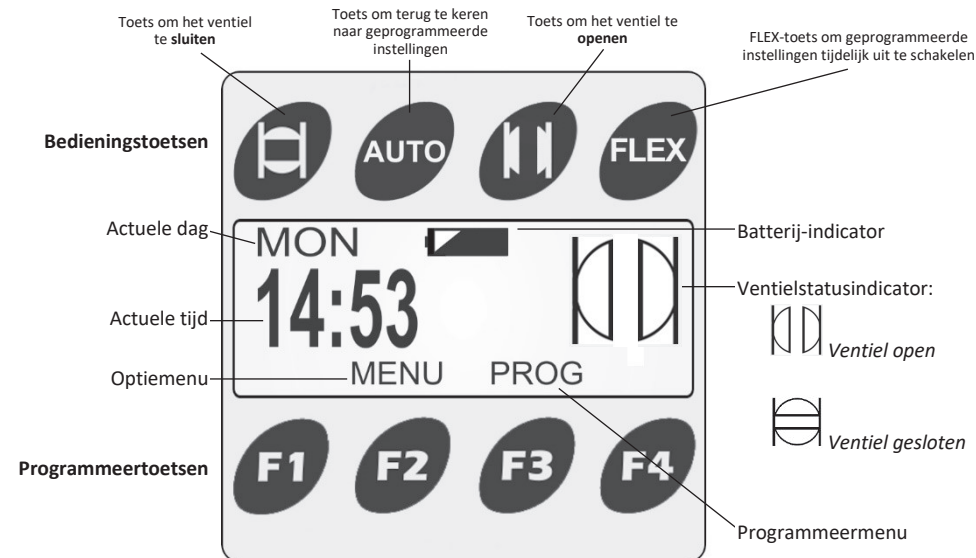

*Zie instructies verderop voor gedetailleerde informatie over toets functies.*

## STANDAARD FABRIEKSINSTELLINGEN (VOORGEPROGRAMMEERD)

1. De taal van het product is af fabriek standaard ingesteld op Engels. Ga naar pagina 65 om de taal te wijzigen.
2. Controleer of de voorgeprogrammeerde dag- en tijdsinstellingen op het display overeenkomen met die van uw geografische locatie. Zo niet, ga naar pagina 66 om de actuele dag- en tijdsinstellingen te wijzigen.
3. Voorgeprogrammeerde open- en sluitijden van het ventiel  
Het product is standaard zo geprogrammeerd dat het ventiel op maandag tot en met vrijdag om 6.00 uur OPEN gaat en om 18.00 uur DICHT gaat. Als deze voorgeprogrammeerde dagen en tijden voor het openen en sluiten van het ventiel niet overeenkomen met uw wensen, kunt u deze instellingen wissen door eerst een 'FABRIEKINSTELLING' (pagina 77) uit te voeren. Vervolgens kunt u het product programmeren met 'PROGRAMMEREN' (pagina 68 - 73) volgens de eisen van uw specifieke toepassing.

## TAAL AANPASSEN

U kunt een andere taal selecteren op het product. De talen die beschikbaar zijn, zijn English (standaard ingesteld), Deutsch, Español, Nederlands en Français.

1. Druk op F1 om het display te activeren.



- Druk op F2('MENU') om het menu te openen.

3. Kies de gewenste taal door Met F2(▼) en F3(▲)omlaag en omhoog te bladeren.  
*Let op: De geselecteerde optie wordt aangegeven met twee pijltjes aan weerszijden, bijv.*

► NEDERLANDS ◀



5. Druk op F1('GEREED') om terug te keren naar het beginscherm.

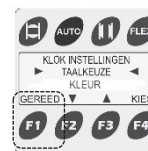

2. Druk op F2(▼) om omlaag te bladeren en 'LANGUAGE' te selecteren en druk vervolgens op F4('SELECT') om het menu te openen.

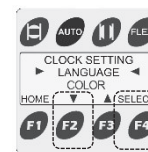

4. Druk op F4('KIES') om de gekozen taal in te stellen.



## DE HUIDIGE DAG EN TIJD INSTELLEN 1/2

1. Druk op F1 om het display te activeren. Druk op F2 om 'MENU' te selecteren.



2. Druk op F4 ('KIES') om de modus 'KLOK INSTELLINGEN' te openen.  
*Let op: De geselecteerde optie wordt aangegeven met twee pijltjes aan weerszijden, bijv.*

► KLOK INSTELLINGEN ◀



3. Stel de huidige dag in door met F2 (▼) en F3 (▲) omlaag en omhoog te bladeren.



4. Druk op F4 (▶) om naar de volgende instelling (uren) te gaan.



5. Stel het huidige uur in door met F2 (▼) en F3 (▲) omlaag en omhoog te bladeren.



6. Druk op F4 (▶) om naar de volgende instelling (minuten) te gaan.



7. Stel de huidige minuten in door met F2 (▼) en F3 (▲) omlaag en omhoog te bladeren.



8. Druk op F3 ('BEWAAR') om de huidige tijdstellingen op te slaan.  
*Zie LET OP! op de volgende pagina om uw nieuwe instellingen te annuleren.*



Druk op F4 (▶) om verder te gaan.

## DE HUIDIGE DAG EN TIJD INSTELLEN 2/2

9. U keert terug naar het vorige menu. De tijd is nu ingesteld.



11. De tijd is nu ingesteld.



10. Druk op F1 ('GEREEED') om het menu te sluiten.



**Let op!** Tijdens het instellen van de dag en tijd kunt u uw nieuwe instellingen altijd annuleren door op F1 te drukken om terug te gaan en vervolgens op F1 ('TERUG') om de annulering te bevestigen.

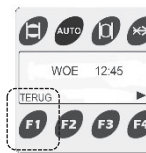

U keert dan terug naar het vorige menu.

12. a) De dagen en tijden voor het openen en sluiten van het ventiel zijn voor dit product zo voorgeprogrammeerd dat het ventiel op maandag tot en met vrijdag om 6.00 uur OPEN gaat en om 18.00 uur DICHT gaat. Als deze voorgeprogrammeerde dagen en tijden voor het OPENEN EN SLUITEN VAN HET VENTIEL aansluiten bij uw toepassing, is het product nu ingesteld en klaar voor gebruik.

b) Als deze voorgeprogrammeerde dagen en tijden voor het OPENEN EN SLUITEN VAN HET VENTIEL NIET overeenkomen met de eisen van uw specifieke toepassing, kunt u deze wijzigen (zie 'INSTELLINGEN VENTIEL OPENEN EN SLUITEN WIJZIGEN, VERWIJDEREN OF TOEVOEGEN', pagina 72, 73 en 74) **OF** alle voorgeprogrammeerde tijden volledig wissen (zie 'FABRIEKINSTELLING', pagina 77).

U kunt nu de nieuwe TIJDEN VOOR HET OPENEN EN SLUITEN VAN HET VENTIEL instellen volgens de eisen van uw specifieke toepassing ('PROGRAMMEREN', pagina 68 - 71).

## PROGRAMMEREN 1/4

In dit voorbeeld zullen we het product zo programmeren dat het ventiel elke week van maandag tot en met vrijdag om 7.15 uur open gaat en om 18.15 weer dicht gaat. We beginnen met het instellen van het tijdstip waarop het ventiel OPEN moet gaan.

➔ **WIS EERST ALLE VOORGEPROGRAMMEERDE INSTELLINGEN VOLGENS DE INSTRUCTIES OP PAGINA 77 ('FABRIEKINSTELLING')!**

1. Druk op F1 om het display te activeren.

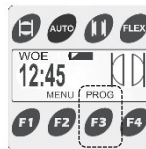

Druk op F3 om 'PROG' te selecteren.

2. Druk op F4 om 'WIJZIG' te selecteren om de eerste programma-instelling in te stellen. We beginnen met het programmeren van het tijdstip waarop het ventiel OPEN moet gaan.



3. Gebruik F2(▼) en F3(▲) om omhoog en omlaag te bladeren en **M-V** (optie c, voor dit voorbeeld) te selecteren:



**Opties:**

- a) **MAA, DIN, WOE, DON, VRI, ZAT, ZON** (afzonderlijke dag)
- b) **ALL** voor alle dagen van de week (7 dagen week)
- c) **M-V** voor MAANDAG t/m VRIJDAG (5 dagen week)
- d) **Z-Z** voor ZATERDAG en ZONDAG (weekend)

4. Druk F4(▶) om naar de volgende instelling (uren) te gaan.

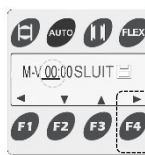

5. Kies de gewenste instelling door met F2(▼) en F3(▲) omlaag en omhoog te bladeren.



Stel het uur in op '7'.

6. Druk op F4(▶) om naar de volgende instelling (minuten) te gaan.



## PROGRAMMEREN 2/4

7. Kies de gewenste instelling door Met F2(▼) en F3(▲) omlaag en omhoog te bladeren.

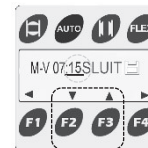

Stel de minuten in op '15'.

9. Kies de gewenste instelling door met F2(▼) en F3(▲) omhoog en omlaag te bladeren.

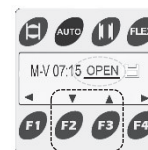

Kies de instelling 'OPEN'.

*Let op: u kunt nu met F2(▼) en F3(▲) omlaag en omhoog bladeren door de gegenereerde lijst om de huidige instellingen te controleren. U ziet alleen dat het ventiel op maandag tot en met vrijdag om 07.15 uur open gaat.*



8. Druk op F4(▶) om naar de volgende instelling (openen of sluiten) te gaan.

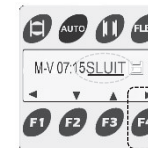

10. Druk op F4(▶) om te selecteren en de huidige tijdstellingen op te slaan.



Druk op F3 om uw nieuwe instellingen voor ventiel OPEN op te slaan. U keert terug naar het vorige menu.

11. Gebruik F2(▼) en F3(▲) om omlaag en omhoog te bladeren om een nieuwe instelling te selecteren.



*Let op: De geselecteerde optie wordt aangegeven met twee pijltjes aan weerszijden, bijv.*

◀----- NIEUW -----▶

## PROGRAMMEREN 3/4

12. Druk op F4 om 'WIJZIG' te selecteren om de nieuwe instelling in te stellen.

*Programmeer vervolgens de dag(en) en tijden voor het SLUITEN van het ventiel.*



13. Gebruik F2(▼) en F3(▲) omhoog en omlaag te bladeren en **M-V** (optie c, voor dit voorbeeld) te selecteren:

**Opties:**

- a) **MAA, DIN, WOE, DON, VRI, ZAT, ZON** (afzonderlijke dag)
- b) **ALL** voor alle dagen van de week (7 dagen week)
- c) **M-V** voor MAANDAG t/m VRIJDAG (5 dagen week)
- d) **Z-Z** voor ZATERDAG en ZONDAG (weekend)



14. Druk op F4(▶) om naar de volgende instelling (uren) te gaan.



15. Kies de gewenste instelling door met F2(▼) en F3(▲) omhoog en omlaag te bladeren.

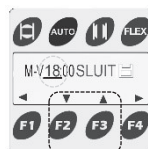

Stel het uur in op '18'.

16. Druk op F4(▶) om naar de volgende instelling (minuten) te gaan.



17. Kies de gewenste instelling door Met F2(▼) en F3(▲) omlaag en omhoog te bladeren.

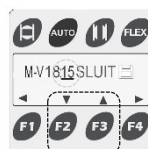

Stel de minuten in op '15'.

## PROGRAMMEREN 4/4

18. Druk op F4(▶) om naar de volgende instelling (openen of sluiten) te gaan.

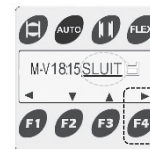

19. Kies de gewenste instelling door met F2(▼) en F3(▲) omhoog en omlaag te bladeren.

Kies de instelling 'SLUIT'.

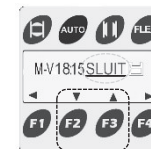

20. Druk op F4(▶) om te selecteren en de huidige tijdstellingen op te slaan.



Druk op F3('BEWAAR') om huidige tijdstellingen op te slaan.

*U keert terug naar het vorige menu. U kunt nu met F2(▼) en F3(▲) omlaag en omhoog bladeren door de gegenereerde lijst om de huidige instellingen te controleren. De tijden waarop het ventiel van maandag tot en met vrijdag open en dicht gaat, worden in chronologische volgorde weergegeven.*



*In dit voorbeeld is het product zo geprogrammeerd dat het ventiel elke week van maandag tot en met vrijdag om 7.15 uur open gaat en om 18.15 weer dicht gaat.*

Druk op F1('GEREED') om terug te keren naar het beginscherm.



## INSTELLINGEN VENTIEL OPENEN EN SLUITEN WIJZIGEN

1. Druk op F1 om het display te activeren.

Druk op F3 om 'PROG' te selecteren



2. Selecteer de instelling die u wilt **wijzigen** door met F2 (▼) en F3 (▲) omlaag en omhoog te bladeren.

*Let op: De geselecteerde optie wordt aangegeven met twee pijltjes aan weerszijden, bijv.*

►VRI 18:15 SLUIT ◀

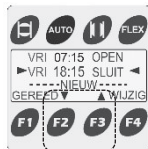

3. Druk op F4 ('WIJZIG') om de instelling te selecteren.

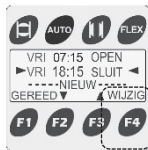

4. Selecteer de instelling die u wilt wijzigen door op F1 (◀) en F4 (▶) te drukken en wijzig de instelling door op F2 (▼) en F3 (▲) te drukken.

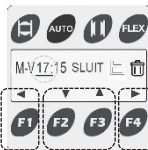

5. Sla de gewijzigde instelling op door op F4 (▶) te drukken en  te selecteren.

Druk vervolgens op F3 ('BEWAAR') om de huidige tijdstelling op te slaan.



6. Druk op F1 ('GEREED') om terug te keren naar het beginscherm.



## INSTELLINGEN VENTIEL OPENEN EN SLUITEN VERWIJDEREN

1. Druk op F1 om het display te activeren.

Druk op F3 om 'PROG' te selecteren.



2. Selecteer de instelling die u wilt **verwijderen** door met F2 (▼) en F3 (▲) omlaag en omhoog te bladeren. Druk op F4 ('WIJZIG') om de instelling te selecteren.

*Let op: De geselecteerde optie wordt aangegeven met twee pijltjes aan weerszijden, bijv.*

►VRI 18:15 SLUIT ◀



3. Druk op F4 (▶) om  te selecteren en de geselecteerde tijdstellingen te verwijderen.



4. Druk op F3 ('WIS') om geselecteerde tijdstellingen te verwijderen.

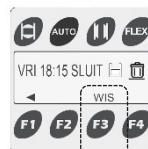

5. Druk op F1 ('JA') om de instelling te verwijderen of op F4 ('NEE') om te annuleren.



6. Druk op F1 ('GEREED') om terug te keren naar het beginscherm.

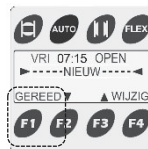

## INSTELLINGEN VENTIEL OPENEN EN SLUITEN TOEVOEGEN

1. Druk op F1 om het display te activeren.

Druk op F3 om 'PROG' te selecteren.

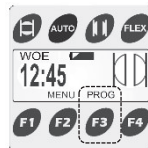

2. Om een instelling toe te voegen, drukt u op F3 (▲) om omhoog te gaan en de vrije instellingsregel ('---NIEUW---') te selecteren.

*Let op: De geselecteerde optie wordt aangegeven met twee pijltjes aan weerszijden, bijv.*

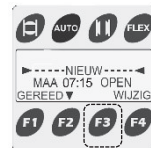

3. Druk op F4 ('WIJZIG') om de instelling toe te voegen.



4. Zie pagina 68 'PROGRAMMEREN':

➔ **Negeer de aanwijzing "WIS EERST...('FABRIEKINSTELLING')!"**

en volg de programmeerinstrucies (stappen 3 - 10), om de gewenste instellingen toe te voegen.

## ACHTERGRONDKLEUR AANPASSEN

U kunt de achtergrondkleur van het display wijzigen.

1. Druk op F1 om het display te activeren.

Druk op F2 om 'MENU' te openen.



3. Kies de gewenste achtergrondkleur, bijv. 'AZUUR', door met F2 (▼) en F3 (▲) omlaag of omhoog te bladeren.

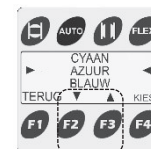

5. Druk op F1 ('GEREED') om terug te keren naar het beginscherm.

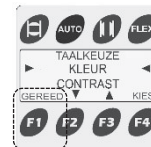

2. Gebruik F2 (▼) om omlaag te bladeren en selecteer 'KLEUR'.

Druk op F4 ('KIES') om het menu te openen.



4. Druk op F4 ('KIES') om de gekozen kleur in te stellen.

*Let op: De geselecteerde optie wordt aangegeven met twee pijltjes aan weerszijden, bijv.*

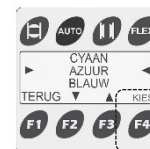

## CONTRASTNIVEAU AANPASSEN

U kunt het contrastniveau van het display aanpassen.

1. Druk op F1 om het display te activeren.

Druk op F2 om 'MENU' te openen.



2. Gebruik F2(▼) om omlaag te bladeren en selecteer 'CONTRAST'.

Druk op F4('KIES') om het menu te openen.



3. Kies het gewenste contrastniveau (%) door met F2(▼) en F3(▲) omhoog of omlaag te scrollen.

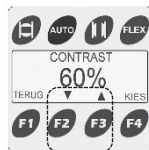

4. Druk op F4('KIES') om het gekozen contrastniveau in te stellen.

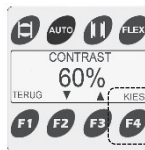

5. Druk op F1('GEREED') om terug te keren naar het beginscherm.



## FABRIEKINSTELLING

U kunt alle geprogrammeerde tijdcycli, klokinstellingen en de geselecteerde taal wissen door het product te resetten.

1. Druk op F1 om het display te activeren.

Druk op F2 om 'MENU' te openen.



2. Druk op F2(▼) om naar 'FABRIEKINSTELLING' te bladeren en druk op F4('KIES') om deze optie te selecteren.

*Let op: De geselecteerde optie wordt aangegeven met twee pijltjes aan weerszijden, bijv.*

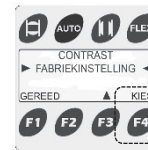

► FABRIEKINSTELLING ◀

3. Druk tegelijkertijd op F1 en F2 om te bevestigen ('JA') of op F4 om te annuleren ('NEE').

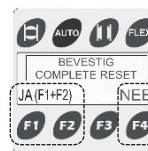

4. Het product is nu gereset en het volledige geheugen is gewist.

U dient nu eerst de huidige dag en tijd in te stellen. Zie pagina 66 (stap 3) voor instructies.

## VENTIEL OPENEN EN VENTIEL SLUITEN TOETSEN

Met de toets VENTIEL OPEN of VENTIEL DICHT kunt u de kogelkraan OPENEN of SLUITEN, en daarmee het AUTO-programma tijdelijk uitschakelen.

1. U kunt de kogelkraan openen of sluiten door op de toets **OPENEN** of **SLUITEN** te drukken



2. Met de toets VENTIEL **OPEN** of VENTIEL DICHT wordt het AUTO-programma voor onbepaalde tijd uitgeschakeld.



In deze modus wordt het display rood verlicht. Een waarschuwingssymbool met een pijl die wijst op de INDICATOR VENTIELSTATUS en een tekst gaan knipperen, om aan te geven dat het ventiel OPEN of DICHT is en het AUTO-programma is uitgeschakeld.



3. Druk op **AUTO** om de geprogrammeerde open/dicht-cyclus weer te activeren. *Het product keert nu terug naar zijn geprogrammeerde tijdcycli en achtergrondkleur.*



## FLEX-FUNCTIE (1/2)

Met de FLEX-functie is het mogelijk de kogelkraan te bedienen (OPENEN of SLUITEN) tijdens reeds geprogrammeerde tijdcycli (bijv. buiten normale bedrijfsuren, tijdens vakantie of voor onderhoudswerkzaamheden).

*In dit voorbeeld wordt de kogelafsluiter vier uur lang gesloten voor onderhoudswerkzaamheden.*

1. Druk op 'FLEX' om de FLEX-functie te openen.



2. Kies 'VENTIEL OPEN HOUDEN' of 'VENTIEL GESLOTEN HOUDEN' door te drukken op F2(▼) of F3(▲) om de optie te wijzigen.



*Voor dit voorbeeld selecteren we 'VENTIEL GESLOTEN HOUDEN'.*

3. Druk op F4(▶) om naar de volgende instelling te gaan.



4. Kies 'TOT... 00:00' of 'VOOR...UUR' door te drukken op F2(▼) of F3(▲) om de optie te wijzigen.



*Voor dit voorbeeld selecteren we 'VOOR...UUR'.*

5. Druk op F4(▶) om naar de volgende instelling te gaan.

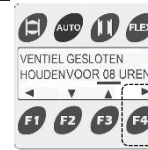

6. Druk op F2(▼) of F3(▲) om de waarde te wijzigen.



*Voor dit voorbeeld selecteren we '4'.*

## FLEX-FUNCTIE (2/2)

7. Druk op F4 (▶).



8. Druk op F3 ('BEWAAR') om de instellingen op te slaan en terug te keren naar het startscherm.



9. Op het beginscherm knippen nu 'FLEX' met een pijl die naar de ventielstatusindicator wijst, en de resterende tijd. Dit geeft aan dat nu de FLEX-functie van de timer is geactiveerd. De achtergrondkleur van het display wordt rood.



10. Het product keert automatisch terug naar zijn geprogrammeerde instellingen als de modus FLEX-FUNCTIE is beëindigd.

U kunt de modus FLEX-FUNCTIE verlaten door te drukken op 'AUTO'.

*Het product keert nu terug naar zijn geprogrammeerde tijdcycli en achtergrondkleur.*



## BATTERIJ

De klok werkt op een CR2032 (3V) knoop cel batterij. De batterij wordt alleen gebruikt als back-up voor de klok als de stroom uitvalt. De batterij wordt niet gebruikt om het ventiel te bedienen als de stroom uitvalt. De batterij-indicator op het display geeft aan wanneer de batterij moet worden vervangen (achtergrondkleur van het display wordt rood, wat aangeeft dat de batterij dringend vervangen moet worden). Zorg dat de batterij zo min mogelijk als back-up wordt gebruikt.



Batterij vol, u hoeft niets te doen.



Batterij halfvol, u hoeft niet direct iets te doen.



Batterij bijna leeg, tijd om de batterij te vervangen (kleur van het display wordt rood)

1. Schakel om de batterij te vervangen de stroomtoevoer uit en open de behuizing door de 4 behuizingschroeven los te draaien.

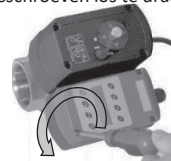
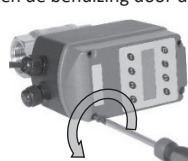

2. Verwijder voorzichtig de batterij met behulp van een kleine schroevendraaier.

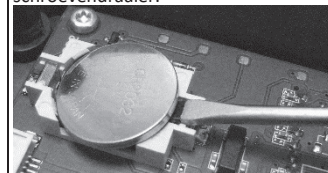

3. Plaats voorzichtig de nieuwe batterij. Druk hem in de houder (1) en omlaag (2) tot hij op zijn plaats klikt.

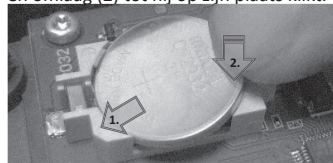

Zorg dat de markeringen op de batterij omhoog wijzen.

4. Sluit de behuizing en schakel de stroomvoorziening weer in.

*Zie pagina 66 voor het instellen van de huidige dag en tijd (geprogrammeerde DAGEN EN TIJDEN VOOR OPENEN EN SLUITEN VAN VENTIEL blijven opgeslagen in het geheugen van het product).*

**1" HANDMATIGE OVERRIDEFUNCTIE**

U kunt het ventiel handmatig openen of sluiten door de behuizing naar de kogelkraan toe te drukken en de behuizing 90° naar links of naar rechts te draaien.

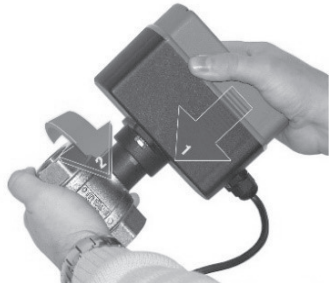
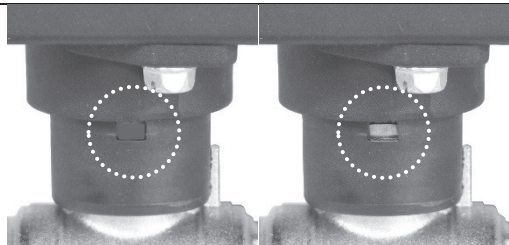
**VENTIELINDICATOR**

**ROOD =  
VENTIEL OPEN**

**Geen kleur (metaal) =  
VENTIEL GESLOTEN**

**LET OP:** wanneer u de handmatige override-functie heeft gebruikt, is de behuizing 90° gedraaid ten opzichte van de kogelkraan. Daardoor zullen alle indicatoren en instellingen precies andersom werken. Dat houdt in dat de geprogrammeerde open- en sluittijden zijn verwisseld (OPEN is GESLOTEN en GESLOTEN is OPEN).

**2" HANDMATIGE OVERRIDEFUNCTIE**

U kunt het ventiel in een paar eenvoudige stappen handmatig OPENEN en SLUITEN.

1. Druk de schakelaar in en draai hem van 'AUTO' naar 'MAN'.

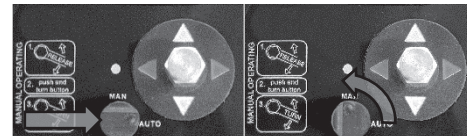

2. Gebruik een 13mm-sleutel om de kogelkraan te OPENEN of te SLUITEN.

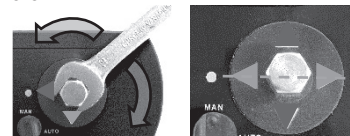

Rode pijlen =  
OPEN  
Blauwe pijlen =  
GESLOTEN

**Let op:** Als de handmatige override-schakelaar in de 'MAN'-stand staat, zal de klok het ventiel niet automatisch openen of sluiten. De klok opent of sluit het ventiel alleen in de 'AUTO'-stand.

Als de klok in de 'MAN'-stand staat, zal hij niet de feitelijke geopende of gesloten positie van de kogelkraan weergeven.

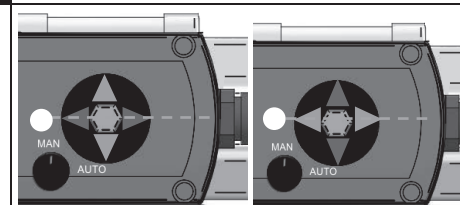
**VENTIELINDICATOR**

**RODE PIJLEN =  
VENTIEL OPEN**

**BLAUWE PIJLEN =  
VENTIEL GESLOTEN**

## TECHNISCHE SPECIFICATIES

Min./max. systeemdruk	0 - 16 bar	0 – 230 psi
Min./max. mediumtemperatuur	1 - 100 °C	34 – 210 °F
Min./max. omgevingstemperatuur	1 - 50 °C	34 – 120 °F
Stroomvoorziening	115VAC of 230VAC 50/60Hz. (zie label op product)	
Stroomverbruik	<b>1"</b> : 7W tijdens rotatiecyclus	<b>2"</b> : 9W tijdens rotatiecyclus
Beschermingsklasse behuizing	IP54 (NEMA 13)	
Ventiel inlaat/uitlaat aansluitingen	1" of 2" (BSP of NPT)	
Ventiel openen/sluiten tijdsduur	<b>1"</b> : 30 sec. (90°)	<b>2"</b> : 105 sec. (90°)
Ventiel behuizingmateriaal	Vernikkeld messing	
LCD Display	Aanduiding van dag, tijd, ventielstatus, batterijduur <i>(met achtergrondkleur en contrastopties)</i>	
LCD Display Batterij	1x CR2032 (3V) knoop cel batterij	
Programmaopties	Weekplanner, max. 100 schakelmomenten verspreid over 1-7 dagen.	
Handmatig te openen en sluiten	Ja	
Op afstand bedienbaar	Ja	

## AFMETINGEN (mm)

