



0 - 50 BAR
0 - 725 PSI

03/18

INSTALLATIONS- UND WARTUNGSANLEITUNG

SICHERHEIT UND KORREKTER GEBRAUCH

Um eine sichere und dauerhaft korrekte Funktion des Produktes gewährleisten zu können, sind die beigefügten Hinweise strikt einzuhalten. Die Nichteinhaltung dieser Anweisungen oder die nicht ordnungsgemäße Verwendung des Produktes hat den Verlust der Garantie zur Folge! Eine nicht in der Produktbeschreibung spezifizierte oder den vorliegenden Instruktionen widersprechende Verwendung des Produktes gilt als NICHT Ordnungsgemäße Nutzung. Der Hersteller übernimmt keinerlei Haftung für Schäden, die im Zusammenhang mit einer nicht ordnungsgemäßen Nutzung des Produktes auftreten.

SICHERHEITS- UND WARNUNGSHINWEISE

- Beachten Sie bei Planung, Installation und Verwendung dieses Produktes die geltenden und allgemein anerkannten Sicherheitsrichtlinien.
- Ergreifen Sie die geeigneten Maßnahmen gegen unbeabsichtigte Inbetriebnahme des Produktes oder Beschädigung.
- Versuchen Sie nicht, das Produkt oder Systemleitungen zu demontieren, während diese unter Druck stehen.
- Vor Arbeiten am System ist die Stromversorgung zu unterbrechen.

Es ist zu gewährleisten, dass das Bedienungspersonal sichere Arbeitsverfahren verwendet und alle Bestimmungen und gesetzlichen Vorschriften zur Sicherheit beim Betrieb dieses Produktes einhält. Bei Handhabung, Betrieb und Durchführung von Wartungsarbeiten an diesem Produkt ist das Personal gehalten, Verfahren zur Gewährleistung der Sicherheit sowie alle örtlichen Gesundheits- und Sicherheitsvorschriften und Bestimmungen einzuhalten. Internationale Betreiber werden auf die im jeweiligen Land der Installation der Anlage geltenden Vorschriften verwiesen. Die meisten Unfälle bei Betrieb und Wartung der Anlage treten als Folge der Nichteinhaltung essenzieller Sicherheitsvorschriften oder Bestimmungen auf. Unfälle lassen sich häufig vermeiden, wenn eine Situation als potenziell gefährlich erkannt wird. Ein nicht korrekter Betrieb oder unzulängliche Wartung dieses Produktes können zu gefährlichen Situationen bzw. zu Unfällen mit Verletzungen oder Todesfolge führen. Der Hersteller kann nicht jeden nur denkbaren, eine potenzielle Gefahr repräsentierenden Fall vorhersagen. Die in vorliegender Bedienungsanleitung enthaltenen Warnungen beziehen sich auf die am häufigsten vorkommenden potenziellen Gefahrenzustände und sind deshalb nicht erschöpfend. Werden vom Gebraucher Betriebsverfahren, Ausrüstungsgegenstände oder Arbeitsmethoden eingesetzt, die nicht speziell vom Hersteller empfohlen worden sind, hat dieser sicherzustellen, dass dabei das Produkt nicht beschädigt oder dessen Sicherheit beeinträchtigt wird und dass keine Risiken für Personen oder Sachen auftreten können.

KOMPONENTEN NUR MIT ORIGINAL KOMPONENTEN ERSETZEN

1.1



1.2

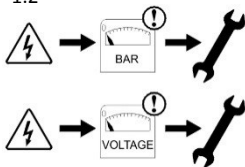

1.3



1.4



1.5a



1.5b



1.6

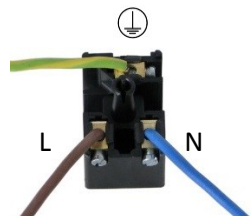

1.7

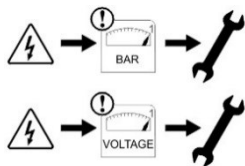

1.8

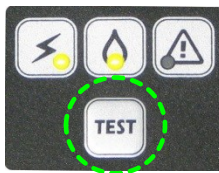

1.9



INSTALLATIONSANLEITUNG

Vor der Installation des Produktes erst sicherzustellen, dass das Produkt den Anforderungen entspricht und für Ihren Nutzungszweck geeignet ist!

1.1 Packen Sie das Gerät aus und prüfen Sie es visuell auf Beschädigungen.

1.2 Entlüften Sie das System vor der Installation oder einer Wartung.

1.3 Wir empfehlen dringend, die Wand-halterung zu verwenden, um Beschädigung der Einheit durch starke Vibrationen zu verhindern. Befestigen Sie der Halterung an einer Wand oder Konstruktion vor der Installation der Ableiter. Verwenden Sie die mitgelieferten Schrauben und Dübel.

1.4 Verwenden Sie die vier Schrauben, um den Ableiter an der Halterung zu befestigen.

1.5a **Oben-Eingang Installation:** Suchen Sie einen geeigneten Kondensat Ableitung Punkt auf Ihrem Druckluft-System und verbinden Sie ihr Kondensatableiter wie dargestellt. Verbinden Sie den Ausgang mit einen Öl-Wasser-Trenner.

- Wir empfehlen Ihnen die Verwendung eines Kugelhahnes.

- Wir empfehlen dringend flexiblen Schlauch zu verwenden um Beschädigung der Ableiter durch starke Vibrationen die durch den Kompressor verursacht können werden, zu verhindern.

1.5b **Seite-Eingang Installation:** Suchen Sie einen geeigneten Kondensat Ableitung Punkt auf Ihrem Druckluft-System und verbinden Sie ihr Kondensatableiter wie dargestellt. Verbinden Sie den Ausgang mit einen Öl-Wasser-Trenner.

- Wir empfehlen Ihnen die Verwendung eines Kugelhahnes.

- Die Verwendung einer Entlüftungsleitung kann erforderlich sein.

- Wir empfehlen dringend flexiblen Schlauch zu verwenden um Beschädigung der Ableiter durch starke Vibrationen die durch den Kompressor verursacht können werden, zu verhindern.

1.6 Entfernen Sie den Sicherheitsdeckel der Verbindung und verbinden Sie das Stromkabel wie ausgebildet. Befestigen Sie den Steckerdichtung auf den Stecker, installiere den Stecker auf den Kondensatableiter und ziehen Sie die Schraube (max. 0,3Nm) an. Schalten Sie die Stromversorgung ein.

Stellen Sie sicher dass die Dichtung richtig gesichert ist, um Schutzart IP65 zu gewährleisten.

1.7 Öffnen Sie langsam den Kugelhahn um normaler System druck wieder herzustellen. Schalten Sie die Stromversorgung ein.

1.8 Drücken Sie die Taste TEST, um die Ventil-Funktion zu überprüfen. - *Sie müssen ein abblasendes Geräusch hören.*

1.9 Ihr Kondensatableiter ist jetzt betriebsbereit!

*Hinweis: Wir empfehlen, wenn nötig, dieses Produkt **mindestens einmal jährlich** zu überprüfen und Ersatzteilen zu installieren, wenn notwendig.*

Hinweis: Reinigen Sie das Sieb regelmäßig, um mögliche Blockierung durch Rost und/oder Schmutz zu vermeiden.

Hinweis: Überprüfen Sie regelmäßig die Ventilfunktion.

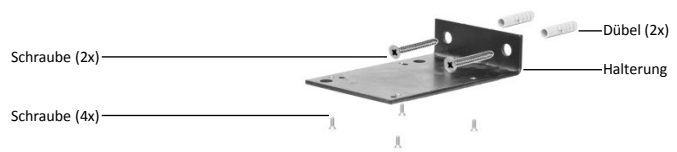
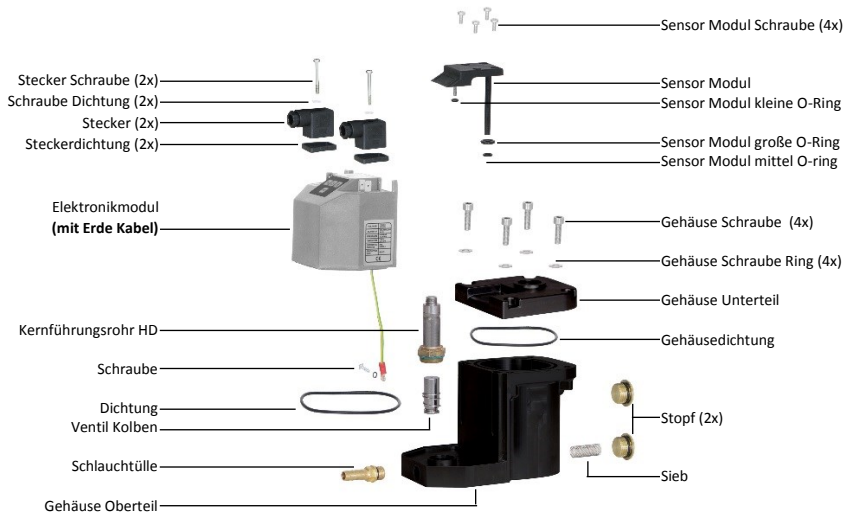

DISPLAY

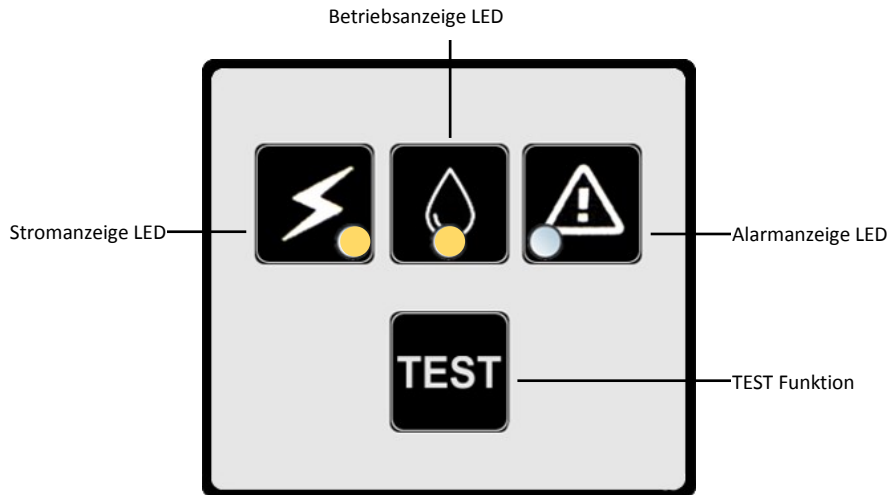

ALARM INSTALLATIONSANLEITUNG

Der Kondensatableiter wird mit einer optionalen Alarmfunktion geliefert (siehe Seite 18). Die optionale Alarmfunktion kann auf einem Alarmgerät mit eigener Stromversorgung angeschlossen werden.

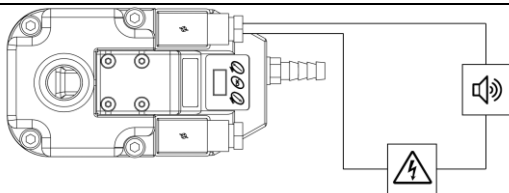

1. Entfernen Sie den Sicherheitsdeckel der Verbindung und verbinden Sie das Stromkabel wie unten abgebildet.



2. SchlieÙe das Alarmskabel auf Ihrem Alarmgerat an (z.B. ein blinkendes Licht oder ein Alarmpaneel).

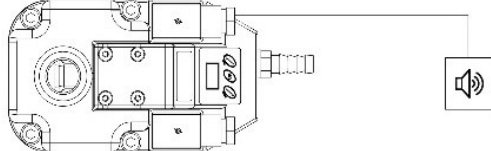

3. SchlieÙe das Alarmgerat auf einer passenden Stromversorgung an. Der Alarm ist eine 'potentiell freie Schaltung'. Eine externe Stromversorgung ist notig weil der Alarm nur funktioniert wie einer Schaltung.

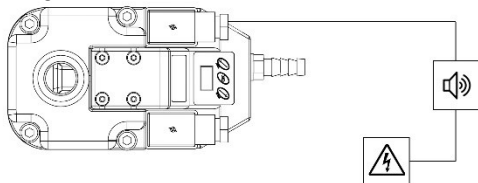

4. SchlieÙe die Stromversorgung auf den Alarmstecker der Kondensatableiter an um den Kreis zu SchlieÙen.

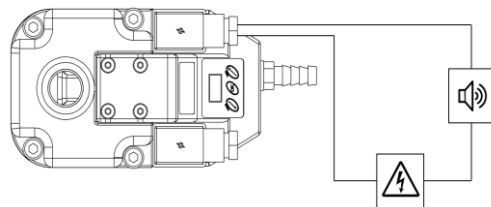

ALARMZYKLUS

Der Alarm wird aktiviert wenn zu viele (>100) Zyklen nach einander erstellt werden ohne Pause zu machen. Dies kann mehrere Ursachen haben. z.B. Wenn Schutt den Durchlass des Ventils blockieren. Das Ventil bekommt somit ein bleibendes Signal um zu öffnen und Aktiviert damit den Alarm. Oder, wenn zu viel Kondensat abgelassen werden muss und dass Ventil zu oft hintereinander öffnet, ohne Pause.

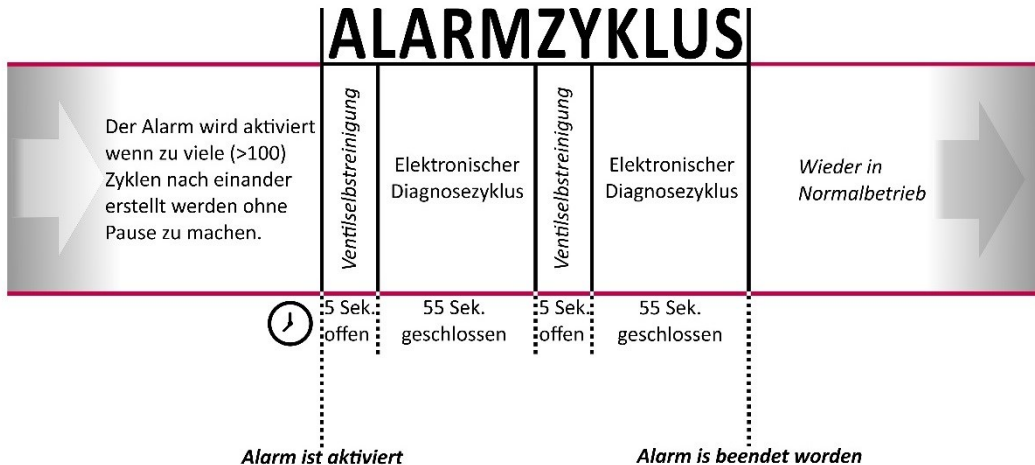

ZUSÄTZLICHE INSTALLATIONSANLEITUNG

Vermeiden Sie Wassersäcke bei der Installation des Ablaufrohres. Hierdurch kann sich ein Luftpolster bilden.

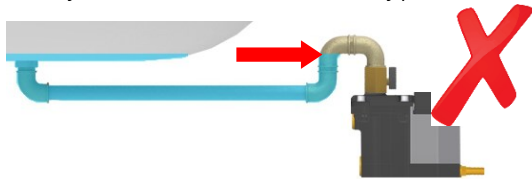

Das ½" Ablaufrohr soll idealerweise waagrecht installiert werden, oder abwärts geleitet werden ($>1^\circ$).

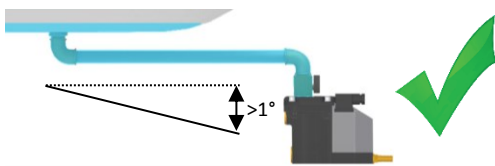

Wenn der Hang des Ablaufrohrs nach unten nicht ausreicht, oder wenn andere Kondensat- Strömungsprobleme entstehen, muss eine Entlüftungsleitung installiert werden sodass die Bildung eines Luftpolsters vermieden wird.

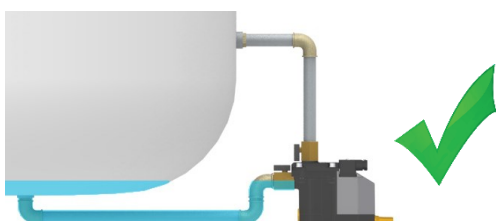
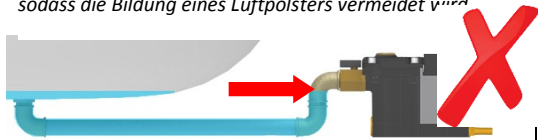

Bei der Installation von zusätzlichen Adapter oder Rohrleitungen das Ablaufrohr nicht verengen.

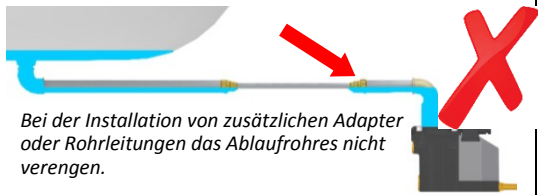

Wir empfehlen Ihnen bei der Installation ein Ablaufrohr mit ½" Durchmesser, ein ½" Ellbogen und eine ½" Entlüftungsleitung zu verwenden sodass die Bildung eines Luftpolsters vermieden wird.

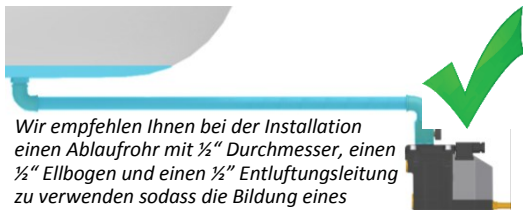

REINIGUNGSHINWEISE

Diese Anweisungen sind für die Reinigung der Kondensatableiter. Wenn Teile Ihrer Kondensatableiter ersetzt werden sollen, verweisen wir Sie auf die Wartungsanleitung (im Service-Paket enthalten).



Entlüften Sie das System vor der Installation oder einer Wartung!

2.1 Schließen Sie den Kondensat zufuhr zum Kondensatableiter durch den Kugelhahn zu schließen.

2.2 Drücken Sie die TEST Taste, um den Einheit zum Entleeren von jeweiliger zurück gebliebenem Kondensat und um das Ventil zu entlüften.
- Sie müssen ein abblasendes Geräusch hören.

2.3 Schalten Sie die Stromversorgung aus. Stellen Sie sicher dass die Stromversorgung ausgeschaltet ist bevor Sie weitergehen mit dieser Reinigung!

2.4 Öffnen Sie die Gehäuse durch die vier Befestigungsbolzen los zu schrauben und der oberste Teil der Gehäuse zu entfernen.

2.5 Schrauben Sie das Ventil auf der Unterseite der Gehäuse mit Hilfe eines 23mm Schlüssels los. **ACHTUNG: der Elektronikmodul ist befestigt an der Unterseite der Gehäuse durch eine Erde Kabel. Das Kabel nicht beschädigen!**

2.6 Beziehen Sie frisch oder ersetzen Sie die Teile des Ventils und machen Sie dabei auch die andere Teile des Kondensatableiter sauber.

2.7 Verwenden Sie einen 10mm Inbusschlüssel, um den Stopfen und Sieb zu entfernen. Verwenden Sie eine Luftpistole um das Sieb gründlich zu reinigen und ersetzen Sie den Seib und Stopfen wieder.

2.8 Montieren Sie das Ventil auf dem untersten Teil der Gehäuse mittels einen 23mm Schlüssel (max. 10Nm).

2.9 Schließen Sie die Gehäuse ab durch den obersten Teil der Gehäuse auf dem Reservoir zu stellen und die vier Befestigungsbolzen fest zu schrauben (max. 10 Nm). **ACHTUNG: der Elektronikmodul ist befestigt an der Unterseite der Gehäuse durch eine Erde Kabel. Das Kabel nicht beschädigen!**

2.10 Befestigen Sie den Steckerdichtung auf den Stecker, installiere den Stecker auf den Kondensatableiter wie dargestellt und ziehen Sie die Schraube (max. 0,3 Nm) an. Schalten Sie die Stromversorgung ein. *Stellen Sie sicher dass die Dichtung richtig gesichert ist, um Schutzart IP65 zu gewährleisten.*

2.11 Öffnen Sie Langsam den Kugelhahn um normaler System druck wieder herzustellen.

2.12 Drücken Sie die Taste TEST, um die Ventil-Funktion zu überprüfen.
Ihr Kondensatableiter ist jetzt betriebsbereit!

2.1



2.2

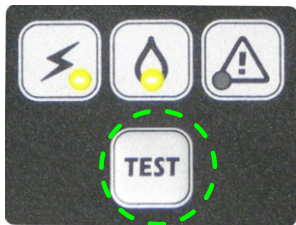

2.3



2.4



2.5

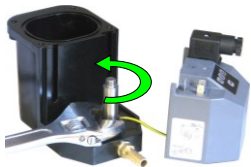

2.6



2.7



2.8

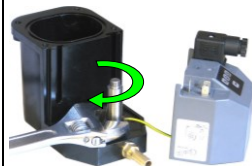

2.9



2.10



2.11



2.12



TECHNISCHE DATEN

Max. Kompressor Leistung	100 m ³ /min.	3500 cfm.
Min. / Max. Systemdruck	0 Bar / 50 Bar	0 Psi / 725 Psi
Min. / Max. Medium Temperatur	1 °C / 50 °C	34 °F / 122 °F
Ventil Typ	2/2 Weg, direkt gesteuert	
Ventil Nennweite	1.8 mm	
Einlass Anschluss + Höhe	1/2" BSP <i>oder</i> NPT, 11 cm (oben) und 7.5 & 1.5 cm (Seite) 1/2" BSP <i>oder</i> NPT, 4.3" (oben) und 2.9" & 0.6" (Seite)	
Auslass Anschluss + Höhe	1/4" BSP, 1.5 cm (Seite)	1/4" BSP, 0.6" (Seite)
Ventildichtung	FPM	
Spannungsoptionen	230VAC <i>oder</i> 115VAC <i>oder</i> 24VAC <i>oder</i> 24VDC	
Stecker-anschluss	DIN 43650-B	
Ventilwartung möglich	Ja	
TEST Funktion	Ja	
Schutzart	IP65 (NEMA4)	
Integriertes Sieb	Ja	
Alarm Kontakt Optionen	<p>Kontakt Schalter (Stromfrei) verfügbar in 2 Versionen: A1 und A2</p> <p>A1 = Normal geöffnet Kontakten, geschlossen in Alarmmodus. LED ist AUS während normale Funktion und AN während Alarmmodus.</p> <p>A2 = Normal geschlossen Kontakten, unterbrochen in Alarmmodus. LED ist AUS während normale Funktion und AN während Alarmmodus.</p>	
Alarm Funktion Spezifikationen	Max. 230VAC, max. 4A, 1000VA oder 200VDC, 100W und min 5VDC, 100mA	

WARTUNGSÜBERSICHT

Datum	Beschreibung	Name

ABMESSUNGEN (mm)

