



VEILIGHEID EN CORRECT GEBRUIK

Om veiligheid en een lange levensduur van dit product te garanderen, zal u de bijgesloten instructies strikt in acht moeten nemen. Uw garantie vervalt indien u de instructies niet in acht neemt of indien sprake is van incorrect gebruik van het product! Gebruik van het product, onder condities die niet zijn beschreven in de productdocumentatie of in strijd zijn met de instructies, zullen als INCORRECT GEBRUIK worden beschouwd. De fabrikant is niet verantwoordelijk voor enige schade voortvloeiend uit incorrect gebruik van het product.

VEILIGHEIDS- EN WAARSCHUWINGSAANWIJZINGEN

- Houd te allen tijde rekening met de geldende en algemeen bekende veiligheidsinstructies bij installatie, gebruik en onderhoud van dit product.
- Neem passende maatregelen om incorrect gebruik en/of het ontstaan van schade aan het product te vermijden.
- Monteer geen producten of leidingen in het persluchtsysteem terwijl deze onder druk staat.
- Ontlucht altijd eerst het persluchtsysteem alvorens u aan het systeem begint te werken.

Het is zeer belangrijk dat (onderhouds-)personeel veilig werkt, dus regels en wettelijke voorschriften opvolgt wanneer men dit product gebruikt. Tijdens het gebruiken en onderhoud plegen aan dit product, moet (onderhouds-)personeel alle lokale gezondheids- en veiligheidsinstructies naleven en regels opvolgen. Internationale gebruikers dienen regels en maatregelen op te volgen die gelden in het land waarin het product geïnstalleerd wordt. De meeste ongelukken die gebeuren tijdens gebruik of onderhoud zijn vaak het gevolg van het niet correct naleven van simpele veiligheidsinstructies en/of voorzorgsmaatregelen. Een ongeluk kan vaak voorkomen worden door het herkennen van gevaarlijke omstandigheden die kunnen leiden tot ongelukken en/of dodelijke situaties. Onjuist gebruik en/of onjuist onderhouden van dit product kan gevaarlijk zijn en leiden tot een ongeluk met een eventueel dodelijke afloop. Wij kunnen onmogelijk alle omstandigheden die kunnen leiden tot gevaarlijke situaties voorspellen. De waarschuwingen die vermeld staan in deze handleiding vertegenwoordigen de meeste potentiële gevaarlijke situaties en zijn dus niet allesomvattend. Wanneer de gebruiker een procedure, product of gereedschap toepast dat niet door ons speciaal wordt voorgeschreven dient deze ervoor zorg te dragen dat het product niet beschadigd wordt of een gevaarlijke situatie genereert die kan leiden tot ongelukken en/of beschadiging in de directe omgeving.

VERVANG COMPONENTEN ALLEEN DOOR ORIGINELE NIEUWE COMPONENTEN

1.1



1.2



1.3



1.4



1.5

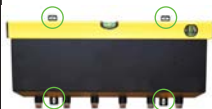

1.6

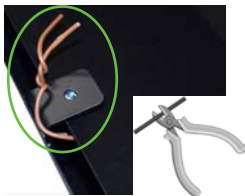

1.7



1.8

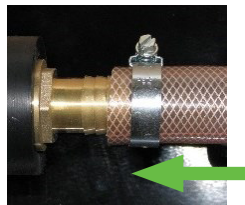

1.9



1.10

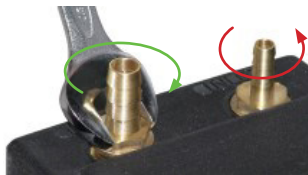

1.11



INSTALLATIE INSTRUCTIES

BELANGRIJK!

Bepaal, voordat u dit product installeert, of het overeenkomt met uw eisen en of het in uw systeem toegepast mag en/of kan worden!

1.1 Neem de verdeler uit de doos en controleer of deze onbeschadigd is.

1.2 Ontlucht het persluchtstelsel voordat er installatie of onderhoud plaatsvindt!

1.3 Zoek een geschikte plek in uw compressorruimte om uw verdeler te plaatsen. Plaats de verdeler in de buurt van uw olie-/waterscheiders.

1.4 Draai de 4 dekselschroeven los en verwijder het deksel.

1.5 Bevestig de verdeler tegen de muur met behulp van de meegeleverde schroeven, ringen en muurpluggen (zie pagina 11 voor extra info).
- Installeer de verdeler zo horizontaal als mogelijk!

1.6 Verwijder de transportkabel. Controleer de werking van de kantelbak door deze omhoog en omlaag te bewegen.

1.7 Plaats het deksel en draai de 4 dekselschroeven weer vast.

1.8 Sluit de condensaat-verzamelleiding(en) aan op de inla(a)t(en) van de verdeler.
- Om onderhoud en servicewerkzaamheden te vergemakkelijken, raden we aan om flexibele slangen te gebruiken.
- Plaats de 1" inlaatstop wanneer maar 1 inlaat gebruikt wordt.

1.9 Verwijder de ontluchtingsmatjes uit de olie-/waterscheiders. Deze zijn overbodig geworden, omdat het condensaat reeds drukloos in de olie-/waterscheiders stroomt.

1.10 Vervang de inlaten van de olie-/waterscheiders door de grotere inlaten die zijn meegeleverd met de verdeler. Verbind de uitlaatkransen van de verdeler met de inlaten van de olie-/waterscheiders.
- Gebruik flexibele slangen met een binnendiameter van 14-16 mm.
- Zorg ervoor dat het condensaat altijd omlaag kan stromen!
- Sluit alle ongebruikte uitlaatkransen!

1.11 Uw verdeler is nu klaar voor gebruik!

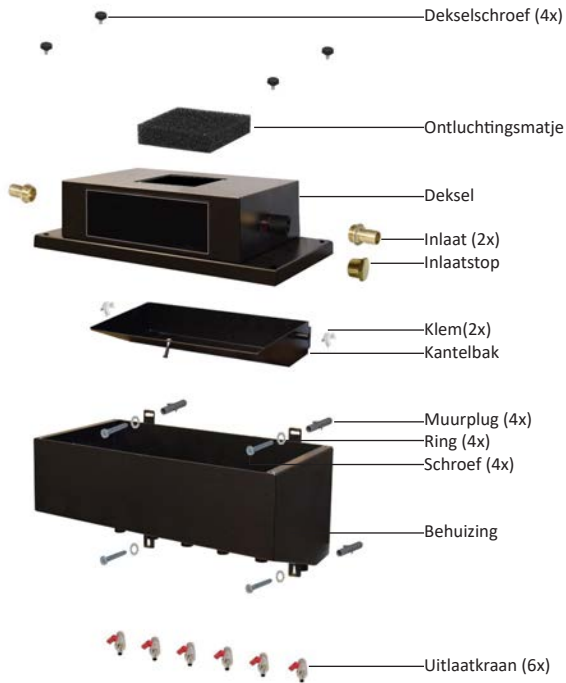

INSTALLATIE AANWIJZING

Volg onderstaande aanwijzingen om uw verdeler en olie-/waterscheiders zo optimaal mogelijk te laten functioneren.

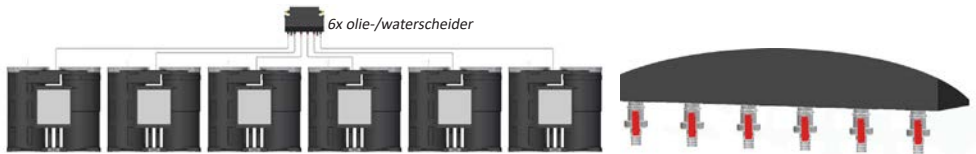
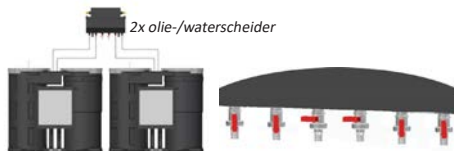

2.1

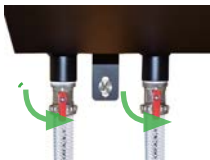

2.2

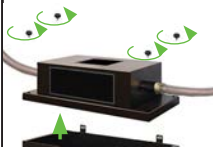

2.3



2.4



2.5



2.6



2.7



2.8



2.9



ONDERHOUDSINSTRUCTIES

Ontlucht het persluchtsysteem voordat er onderhoud of installatie plaatsvindt!

2.1 Verwijder al het aanwezige condensaat door alle kranen open te draaien.

- Zorg ervoor dat er geen condensaat op de werkvloer terecht komt!

2.2 Verwijder het deksel door de 4 dekselschroeven los te draaien. Zorg ervoor dat het deksel of aangesloten slang(en) niet beschadigen!

2.3 Verwijder 1 klem en neem de kantelbak uit de behuizing (zoals afgebeeld).

2.4 Reinig de kantelbak grondig met een vochtige doek. Verwijder al het vuil.

2.5 Spoel de behuizing door met schoon water om deze te reinigen. Spoel de slangen naar de olie-/waterscheiders ook grondig door.

2.6 Plaats de kantelbak en klem terug in de behuizing (zoals afgebeeld). Zorg ervoor dat er geen component beschadigd raakt. Controleer de werking van de kantelbak door deze op en neer te bewegen.

2.7 Verwijder het schuimmatje en reinig het deksel grondig met een vochtige doek. Plaats het schuimmatje terug.

2.8 Plaats het deksel terug en draai de 4 dekselschroeven weer vast.

2.9 Sluit alle ongebruikte uitlaatkranen!

- Controleer of de verdeler nog steeds zo horizontaal als mogelijk geplaatst is. Uw verdeler is nu klaar voor gebruik.

TECHNISCHE SPECIFICATIES

OLIE-/WATERSCHEIDER AANSLUITPUNTEN	6
INLAAT SCHROEFDRAADAANSLUITING	1" BSP (2x)
AANSLUITMAAT INLAATSLANG	25-26 mm (slang diameter)
UITLAAT SCHROEFDRAADAANSLUITING	1/2" BSP (6x)
AANSLUITMAAT UITLAATSLANG	14-16 mm (slang diameter)
MAX. SYSTEEMDRUK	16 bar (230 psi)
GEÏNTEGREERDE KOGELKRANEN	Ja
BEHUIZINGMATERIAAL	Aluminium, zwart gepoedercoat

BOORGATEN

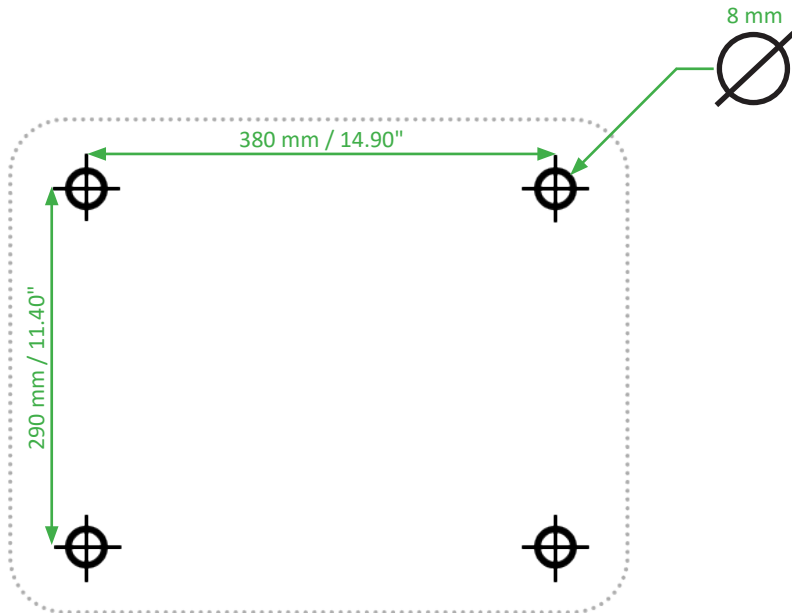

AFMETINGEN

