



0 - 50 BAR
0 - 725 PSI

03/18

INSTRUCCIONES DE INSTALACIÓN Y MANTENIMIENTO

SEGURIDAD Y USO CORRECTO

Para asegurar el uso seguro y duradero de este producto, debe de cumplir estrictamente con las instrucciones que aquí se adjuntan. ¡El no cumplimiento con las instrucciones o el uso inapropiado del producto invalidará la garantía! El uso del mismo en condiciones que no se especifican en este manual o contrario a las instrucciones que se especifican está considerado como INCORRECTO. El fabricante no se hará cargo de ningún daño como resultado del uso incorrecto del producto.

SEGURIDAD Y ADVERTENCIAS ATENCIÓN

- Observar las normas de seguridad generalmente aceptadas y válidas cuando proyecte, instale y use este producto.
- Tome las medidas apropiadas para evitar un uso no intencionado del producto o daño en el mismo.
- No intente desmontar el producto o las líneas del sistema mientras estén bajo presión.
- Despresurizar siempre el sistema de aire comprimido antes de trabajar con el mismo.

Es importante que el personal use prácticas seguras de trabajo y que observe todas las regulaciones y requisitos legales para la seguridad cuando use este producto. Cuando se maneje, se opere o se lleve a cabo el mantenimiento de este producto, el personal debe emplear prácticas de ingeniería de seguridad y observar todos los requisitos locales y regulaciones de salud y seguridad. Los usuarios internacionales se referirán a las regulaciones que prevalezcan en el país de instalación. La mayoría de accidentes, que ocurren durante el uso y mantenimiento de la maquinaria, son el resultado de no observar las normas de seguridad básicas o las precauciones. Un accidente puede normalmente evitarse si se reconoce una situación que es potencialmente peligrosa. Un uso o mantenimiento impropio de este producto podría ser peligroso y resultar en un accidente que pudiera causar daños e incluso la muerte. El fabricante no puede prever todas y cada una de las circunstancias que puede representar un posible peligro. Las advertencias de este manual cubren los peligros potenciales más comunes y por lo tanto no todos están incluidos. Si el usuario emplea un procedimiento de uso, una parte del equipo o un método de trabajo que no está específicamente recomendado por el fabricante, tiene que asegurarse que le producto no se dañará o se volverá inseguro y que no hay ningún riesgo para las personas o las propiedades.

NUNCA CAMBIE COMPONENTES ORIGINALES CON ALTERNATIVAS

1.1



1.2

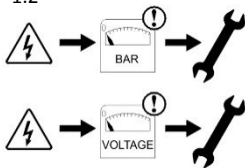

1.3

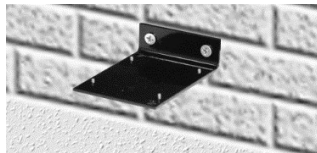

1.4



1.5a



1.5b



1.6

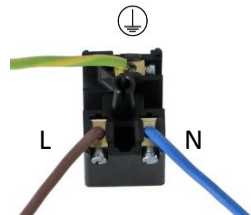

1.7

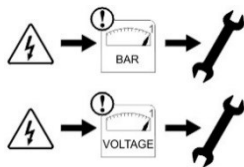

1.8

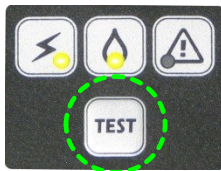

1.9



INSTRUCCIONES DE LA INSTALACIÓN

¡Antes de instalar este producto, asegúrese de que cumple con lo que Vd. ha solicitado y que encaja con su aplicación!

1.1 Desembale la unidad e inspeccione visualmente si se produjo algún daño en el transporte posterior a la salida de

1.2 ¡Despresurice el sistema antes de la instalación o de que se realice mantenimiento!

1.3 Sugerimos encarecidamente utilizar el soporte de montaje de pared suministrado, para evitar dañar la unidad por fuertes vibraciones. Fije el soporte de montaje contra una pared o estructura antes de instalar el drenaje. Use los tornillos y enchufes suministrados.

1.4 Use los cuatro tornillos de montaje para asegurar la purga al soporte de montaje.

1.5a **Conexión de entrada arriba:** Si elige para usar la entrada arriba por favor localice un sitio apropiado en la sala de los compresores y conecte su purgador como se ilustra.

- Se recomienda usar una válvula con grifo.

- Recomendamos utilizar un tubo flexible para evitar daños en la unidad por fuertes vibraciones causadas por el compresor.

1.5b **Conexión por la entrada costada:** Si elige para usar la entrada costada por favor localice un sitio apropiado en la sala de los compresores y conecte su purgador como ilustrado. *Se recomienda usar una válvula con grifo. Puede ser necesario instalar una línea por la conexión arriba para retornar el aire.*

- Recomendamos utilizar un tubo flexible para evitar daños en la unidad por fuertes vibraciones causadas por el compresor.

1.6 **Conectar el cable de corriente:** Remueve la tapa de la protección del conector y conecta su cable de corriente como indicado. Encienda la alimentación eléctrica al reponer el conector y el conector de tornillo (máx. 0,3Nm de par). Encienda la fuente de alimentación. *Asegúrese de que la junta está fijada correctamente para asegurar calificación IP65.*

1.7 Abra lento la válvula para restablecer la presión del sistema normal.

1.8 Pulse el botón TEST para controlar el funcionamiento. - *Debe ser un ruido fuerte que sopla.*

1.9 Su purgador está preparado para operar.

*Nota: Le recomendamos revisar este producto **al menos una vez al año** y reemplazar piezas reparables cuando sea necesario.*

Nota: Limpie el filtro periódicamente para evitar posibles causas de bloqueo por el óxido y/o residuos.

Nota: Verificar periódicamente el funcionamiento de la válvula.

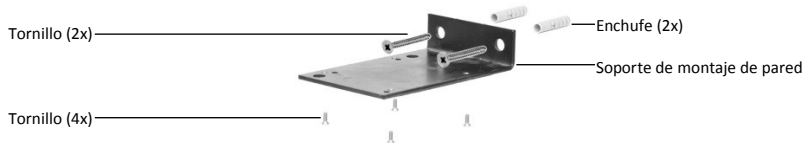
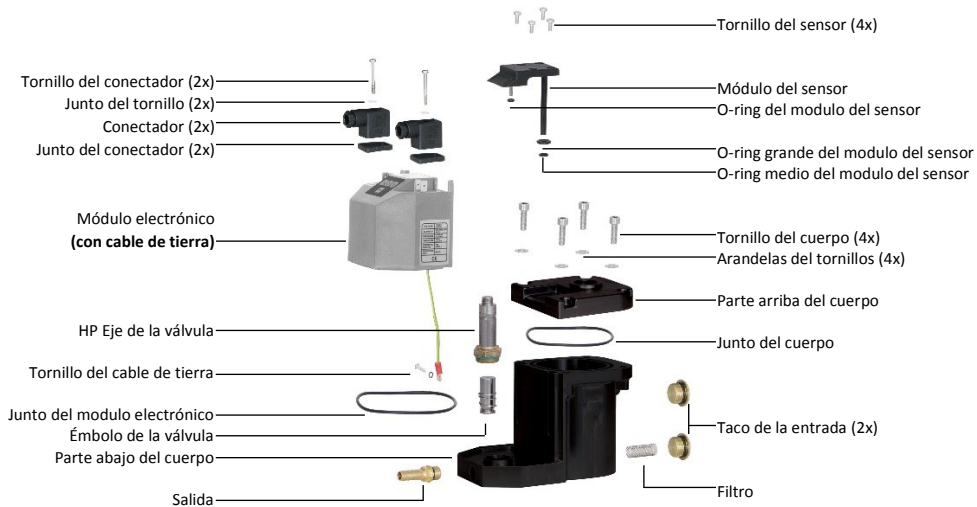

DISPLAY

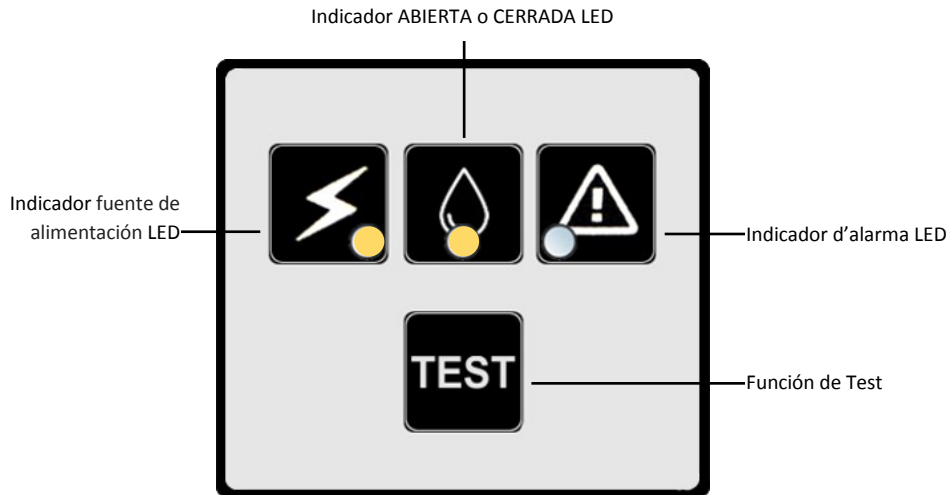

INSTRUCCIONES PARA INSTALAR LA ALARMA

El purgador incorpora con una alarma (página 48). La alarma se puede conectar a un dispositivo de alarma externo con su propio fuente de alimentación

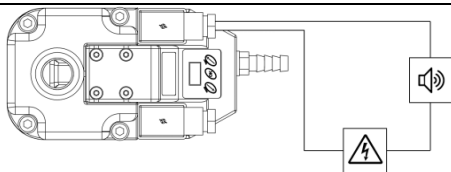

1. Remueve la tapa de protección del conector de la alarma y conecte los cables de la alarma al conector como indicado abajo. Se debe tener precaución, ya que puede estar trabajando con tensiones peligrosas.



2. Conecte los cables a su dispositivo de la alarma, cualquier dispositivo de su elección se puede aplicar. p.e. una luz o un panel de alarma (parpadeante).

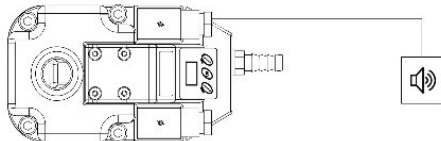

3. Conecte su dispositivo a una fuente de alimentación. El tipo de interruptor de alarma es un "interruptor de salida de contacto". Una fuente de alimentación externa es necesaria como el punto de conexión de alarma en el purgador sólo funciona como un interruptor de relé.

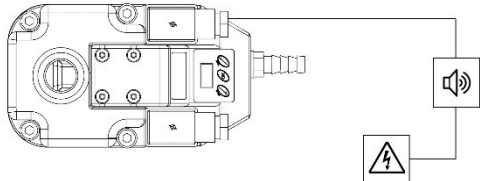

4. Conecte la fuente de alimentación al conector de alarma del purgador para cerrar el círculo.

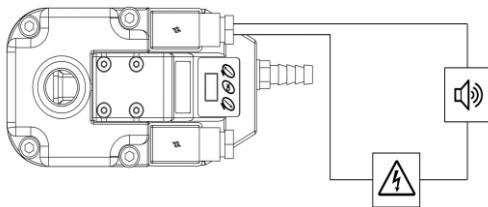

CICLO DE ALARMA

La alarma se activa cuando la válvula haga más que 100 ciclos sin pausa. Lo puede pasar p.e. si hay partículas que bloquean la válvula por lo que la válvula sigue tratando de abrir y se activa la alarma. O cuando demasiado condensado se debe descargar por lo que la válvula tiene que abrir muchas veces sin pausa.

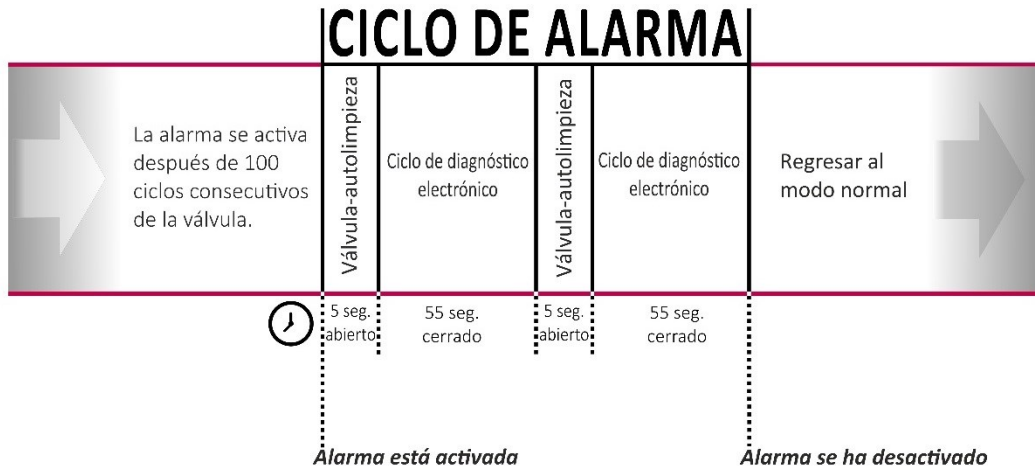

INSTRUCCIONES ADICIONALES DE LA INSTALACIÓN

Evite bloques de agua durante la instalación de la tubería, eso crea un bloque de aire.

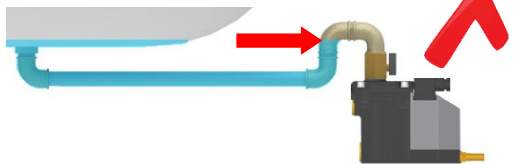

La ½" tubería se debe instalar horizontal o idealmente a un descenso ($>1^\circ$).

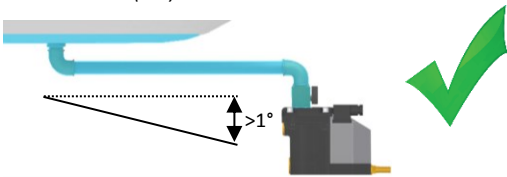

Si el descenso de la tubería no es suficiente, o si otros problemas del flujo ocurren, un línea de venteo se debe instalar para evitar un bloque de aire.

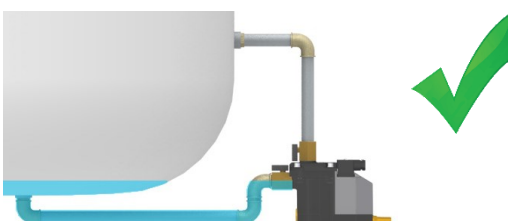
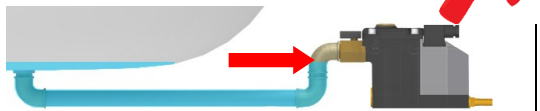

No estrechar el tubo de alimentación al instalar adaptadores o tuberías adicionales, éstos pueden causar bloqueos de aire.

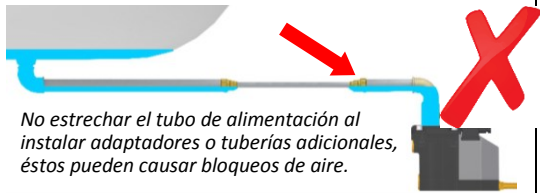

Recomendamos de aplicar un ½" diametro de la tubería, ½" recodos y un ½" línea de venteo para evitar un bloque de aire.

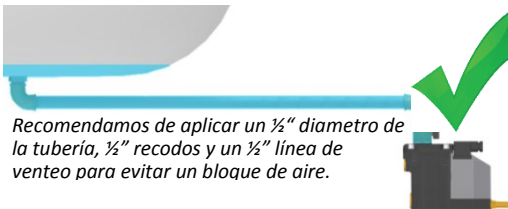

INSTRUCCIONES DE LIMPIEZA

Estas instrucciones son para limpiar el purgador. Si su purgador requiere mantenimiento p.e. cambio de piezas de desgaste, por favor refiérase a las instrucciones de mantenimiento específico (suministrado con el kit de servicio).

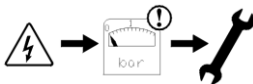

¡Despresurice el sistema antes de la instalación o de que el mantenimiento se lleva a cabo!

2.1 Cierre el suministro de condensado, es decir, cerrar la válvula de bola que está instalado en frente del purgador.

2.2 Pulse el botón de test para vaciar la unidad de cualquier condensado residual y para despresurizar el purgador.

2.3 Apague la alimentación eléctrica quitando el tornillo del conector y extraer el conector de alimentación. Asegúrese de que la pantalla está apagada para comprobar si la fuente de alimentación se desconecta con éxito.

2.4 Abra la carcasa aflojando los cuatro pernos de la caja mm utilizando una llave Allen de 5mm y eliminar la parte superior del depósito.

ADVERTENCIA: ¡El sistema electrónico está conectado a la parte inferior con un cable! No dañe el cable!

2.5 Deslice arriba la electrónica y desenroscar la válvula de la parte inferior de la carcasa con un llave de 23mm.

ADVERTENCIA: ¡Asegúrese de que el compartimiento de conexión no se moje, esto puede dañar la unidad!

2.6 Limpiar las piezas de la válvula. Limpie también las otras partes del purgador.

2.7 Use un 10mm llave para remover el filtro y taco. Use una pistola de aire para limpiar el filtro y taco. Use un 10mm llave para fijar el filtro y taco (máx. torque 10 Nm).

2.8 Vuelva a montar las piezas interiores de la válvula y el tornillo de la válvula de nuevo a la parte inferior de la caja con una llave de 23mm (máx. 10 Nm de par).

2.9 Cierre la vivienda mediante la sustitución de la carcasa de la electrónica y la parte superior del depósito y la fijación de los 4 tornillos de la carcasa (máx. 10Nm de par). Asegúrese de que las juntas estén bien sujetos para asegurar calificación IP65 y asegúrese de que la electrónica no han estado en contacto con el agua.

ADVERTENCIA: ¡Asegúrese de que el cable conectado a la parte electrónica no se dañe mientras que volver a montar los componentes!

2.10 Encienda la alimentación eléctrica al reponer el conector y el conector de tornillo (máx. 0,3 Nm de par). *Asegúrese de que la junta está fijada correctamente para asegurar calificación IP65.*

2.11 Abra lentamente la válvula de bola para restablecer la presión normal del sistema.

2.12 Pulse el botón TEST para controlar el funcionamiento. - *Debe ser un ruido fuerte que sopla.*

¡Su purgador está listo para funcionar!

2.1



2.2

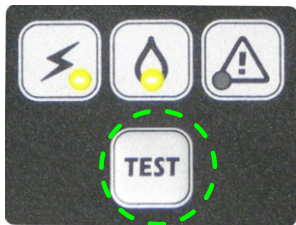

2.3



2.4



2.5

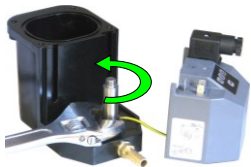

2.6



2.7



2.8

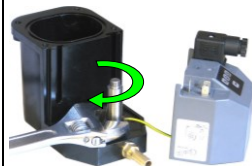

2.9



2.10



2.11



2.12



ESPECIFICACIONES TÉCNICAS

Capacidad del compresor máx.	100 m ³ /min.	3500 cfm.
Min./máx. Presión del sistema	0 Bar / 50 Bar	0 Psi / 725 Psi
Temperatura min./max. del medio	1 °C / 50 °C	34 °F / 122 °F
Tipo de la válvula	2/2 vías, acción directa	
Orificio de la válvula	1.8 mm	
Conexión de la entrada	1/2" BSP o NPT, 11 cm (superior) y 7.5 & 1.5 cm (lado) 1/2" BSP o NPT, 4.3" (superior) y 2.9 & 0.6" (lado)	
Conexión de la salida	1/4" BSP, 1.5 cm (lado)	1/4" BSP, 0.6" (lado)
Sello de la válvula	FPM	
Opciones del voltaje	230VAC o 115VAC o 24VAC o 24VDC	
Conectores	DIN 43650-B	
Válvula de servicio	Si	
TEST	Si	
Protección ambiental	IP65 (NEMA4)	
Filtro integrado	Si	
Tipo de alarma	<p>Interruptor de salida de contacto (libre de tensión) en dos versiones: A1 y A2</p> <p>A1 = Contactos normalmente abiertos, cerrados cuando en la fase de alarma. Luz en el drenaje cuando esté en funcionamiento y ON en el modo de alarma.</p> <p>A2 = Contactos normalmente cerrados, se abren cuando están en fase de alarma. Luz en el drenaje cuando esté en funcionamiento y ON en el modo de alarma.</p>	
Especificaciones de la alarma	Max. 230VAC, max. 4A, 1000VA o 200VDC, 100W y min 5VDC, 100mA	

TABLA DE MANTENIMIENTO

Fecha	Descripción	Nombre

DIMENSIONES (mm)

